

asalvo

MANUAL DE INSTRUCCIONES · INSTRUCTION MANUAL
MANUAL DE INSTRUÇÕES · MANUEL D'INSTRUCTIONS
MANUALE DI ISTRUZIONI · MONTAGE AND VERWENDUNG.

REF. 20048 · 20055

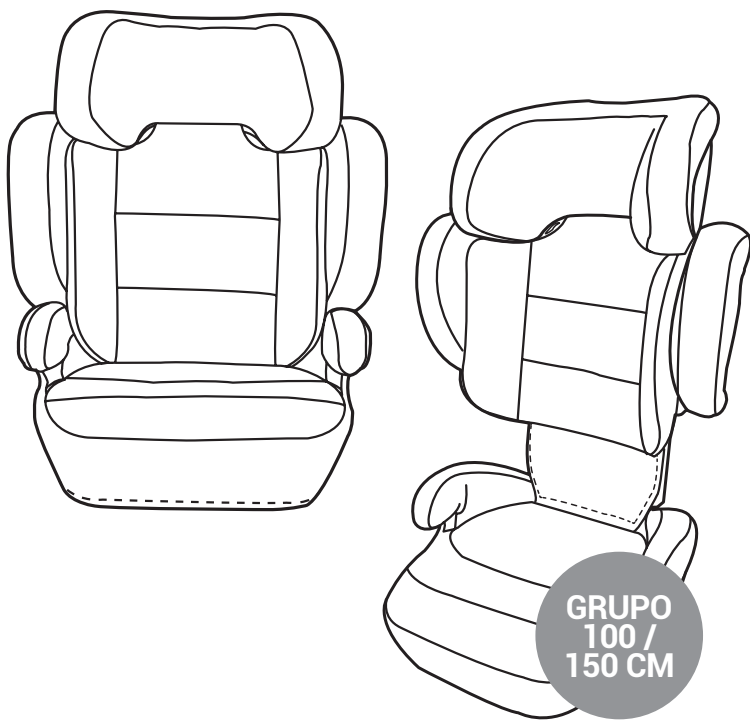

Conforme a la normativa
In compliance with
De acordo com a norma
En conformité avec la norme
Conforme alla norma
Konform zu Normativ:
ISIZE ECE R129/03

IMPORTANTE: GUARDAR ESTAS INSTRUCCIONES PARA CONSULTAS FUTURAS.
IMPORTANT: SAVE THESE INSTRUCTIONS FOR FUTURE CONSULTATIONS.
IMPORTANTE: GUARDAR ESTAS INSTRUÇÕES PARA FUTURA CONSULTA.
IMPORTANT: CONSERVEZ CES INSTRUCTIONS POUR LES CONSULTATIONS FUTURES.
IMPORTANTE: UN CONSERVARE PER RIFERIMENTO FUTURO, LEGGERE ATTENTAMENTE.
WICHTIG: FÜR ZUKÜNFTIGE REFERENZ AUFBEWAHREN, BITTE SORGFÄLTIG LESEN

INSTRUCCIONES GENERALES POE

1. El asiento para el automóvil es solo para uso en el automóvil.
2. La silla de auto está desarrollada para un uso intensivo de aproximadamente 10 años.
3. Aconsejamos comprobar periódicamente si las piezas de poliestireno expandido (EPS) están dañadas.



¡ADVERTENCIA! Compruebe que el asiento para niños esté instalado correctamente. Es importante para la seguridad de su hijo que le ajuste el cinturón correctamente. El cinturón del vehículo debe fijarse a lo largo de las marcas / puntos de posicionamiento apropiados en el asiento. Nunca encaje el cinturón de cualquier manera que no sea la que se muestra. Si tiene alguna duda sobre la correcta instalación o uso del sistema, se aconseja al usuario que póngase en contacto con el distribuidor o el fabricante del sistema de retención infantil.

SILLA DE AUTO POE EN EL COCHE

1. Después de la compra, instale el asiento en su vehículo. Si encuentra algún problema de instalación, comuníquese con su distribuidor inmediatamente. (antes de su uso).
2. Utilice el asiento para el automóvil solo en un asiento que mire hacia adelante que esté equipado con un cinturón de 3 puntos automático o estático que haya sido aprobado de acuerdo con el estándar ECE R16 o similar. NO use un cinturón de 2 puntos.
3. Quite el reposacabezas del asiento para el automóvil si le impide ajustar el reposacabezas del asiento para el automóvil a la altura deseada.
4. Asegúrese de reemplazar el reposacabezas del asiento trasero de su vehículo cuando retire el asiento para el automóvil.
5. El respaldo del asiento del automóvil no se puede quitar para garantizar una seguridad óptima.

TU HIJO EN LA SILLA DE AUTO POE

1. Asegúrese de que el reposacabezas esté ajustado a la altura adecuada.
2. Dígale a su hijo que no juegue con la hebilla del cinturón de seguridad y que mantenga la cabeza contra el reposacabezas.

INSTRUCCIONES DE MANTENIMIENTO

Las partes de EPS del reposacabezas y el respaldo no se pueden quitar.

ADVERTENCIAS



El POE solo debe instalarse en el automóvil en una posición orientada hacia adelante.

Las correas que sujetan el sistema de sujeción al vehículo deben estar apretadas, las correas que sujetan al niño deben ajustarse al cuerpo del niño y las correas no deben torcerse.

Asegúrese que la correa de regazo se usa en la parte baja y que el escudo de impacto está instalado correctamente, de modo que la pelvis esté firmemente enganchada.

El dispositivo debe reemplazarse cuando haya estado sujeto a tensiones violentas en un accidente.

Es peligroso realizar modificaciones o adiciones al dispositivo sin la aprobación de la autoridad de homologación de tipo, y es peligroso no seguir de cerca las instrucciones de instalación proporcionadas por el fabricante del sistema de retención infantil.

Cuando la silla no esté provista de una funda textil, se recomendará que la silla se mantenga alejada de la luz del sol, de lo contrario puede ser demasiado caliente para la piel del niño.

Los niños no deben dejar su sistema de retención infantil mejorado sin supervisión.

Todo equipaje u otros objetos que puedan causar lesiones en caso de colisión deberán estar debidamente asegurados.

El sistema de retención infantil mejorado no se debe utilizar sin la funda.

La cubierta del sistema de retención infantil mejorado no debe reemplazarse por ninguna otra que no sea la recomendada por el fabricante, porque la cubierta constituye una parte integral del funcionamiento del sistema de retención.

Cuando se utiliza para alturas de estatura de entre 135 y 150 cm, es posible que este asiento no quepa en todos los vehículos.

Las instrucciones deben conservarse para uso futuro.

El usuario también deberá consultar el manual del fabricante del vehículo.

*Le recomendamos que utilice siempre su **POE** con los conectores **ISOFIX** cuando su vehículo esté equipado con él.

GENERAL POE INSTRUCTIONS

1. The car seat is for car use only.
2. The car seat is developed for intensive use of approximately 10 years.
3. We advise you to periodically check the expanded polystyrene (EPS) parts for damage.



WARNING!! Check that the child seat is installed correctly. It is important for the safety of your child that you fasten the belt correctly. The vehicle belt should be attached along the appropriate positioning marks / points on the seat. Never fit the belt in any way other than as shown. If in doubt about the correct installation or use of the system, the user is advised to contact the distributor or manufacturer of the child restraint system.

POE CAR SEAT IN THE CAR

1. After purchase, install the seat in your vehicle. If you find any installation problem, contact your dealer immediately. (Before its use).
2. Use the car seat only in a forward-facing seat that is equipped with an automatic or static 3-point belt that has been approved in accordance with the ECE R16 or similar standard. DO NOT wear a 2-point belt.
3. Remove the car seat headrest if it prevents you from adjusting the car seat headrest to the desired height.
4. Be sure to replace the rear seat headrest of your vehicle when removing the car seat.
5. The back of the car seat cannot be removed to ensure optimum safety.

YOUR CHILD IN THE POE CAR SEAT

1. Make sure the headrest is adjusted to the proper height.
2. Tell your child not to play with the seat belt buckle and to keep his head against the headrest.

MAINTENANCE INSTRUCTIONS

The EPS parts of the headrest and backrest cannot be removed.

WARNINGS



The POE should only be installed in the car in a forward-facing position.

The straps that secure the restraint system to the vehicle must be tight, the straps that secure the child must conform to the child's body, and the straps must not twist.

Ensuring that any lap strap is worn low and that any impact shield installed correctly, so that the pelvis is firmly engaged, should be stressed.

The device must be replaced when it has been subjected to violent stress in an accident.

There is a danger of making modifications or additions to the device without the approval of the type approval authority, and there is a danger of not closely following the installation instructions provided by the manufacturer of the child restraint system.

When the chair is not provided with a textile cover, it will be recommended that the chair be kept away from sunlight, otherwise it may be too hot for the child's skin.

Children should not leave their enhanced child restraint unsupervised.

All luggage or other objects that could cause injury in the event of a collision must be properly secured.

The Enhanced Child Restraint System must not be used without the cover.

The enhanced child restraint cover should not be replaced with anything other than those recommended by the manufacturer, because the cover is an integral part of the restraint operation.

When used for stature heights between 135 and 150 cm, this seat may not fit all vehicles.

Instructions should be retained for future use.

The user should also consult the vehicle manufacturer's manual.

* We recommend that you always use your **POE** with the **ISOFIX** connectors when your vehicle is equipped with it.

INSTRUCCIONES GENERALES POE

1. O assento do carro deve ser usado somente no carro.
2. A cadeirinha foi desenvolvida para uso intensivo por aproximadamente 10 anos.
3. Aconselhamos periodicamente se as peças de poliestireno expandido (EPS) estiverem danificadas.



AVISO! Verifique se a cadeira para criança está instalada corretamente. É importante para a segurança do seu filho apertar o cinto corretamente. O cinto do veículo deve ser colocado ao longo das marcas / pontos de posicionamento apropriados no banco. Nunca coloque a correia de nenhuma outra maneira que não a mostrada. Em caso de dúvida sobre a correta instalação ou utilização do sistema, o usuário é aconselhado a entrar em contato com o distribuidor ou fabricante do sistema de retenção para crianças.

CADEIRA AUTO POE NO CARRO

1. Após a compra, instale o assento em seu veículo. Se você encontrar algum problema de instalação, contate seu revendedor imediatamente. (Antes de seu uso).
2. Use a cadeira do carro apenas em uma cadeira voltada para a frente que esteja equipada com um cinto automático ou estático de 3 pontos que tenha sido aprovado de acordo com a ECE R16 ou padrão similar. NÃO use um cinto de 2 pontos.
3. Remova o encosto de cabeça do assento do carro se ele impedir que você ajuste o encosto de cabeça do assento do carro na altura desejada.
4. Certifique-se de recolocar o encosto de cabeça do banco traseiro do veículo ao removê-lo.
5. A parte traseira do assento do carro não pode ser removida para garantir a segurança ideal.

SEU FILHO NO ASSENTO PARA CARRO POE

1. Certifique-se de que o encosto de cabeça está ajustado na altura adequada.
2. Diga ao seu filho para não brincar com a fivela do cinto de segurança e para manter a cabeça apoiada no encosto.

INSTRUÇÕES DE MANUTENÇÃO

As partes EPS do encosto de cabeça e do encosto não podem ser removidas.

AVISOS



O POE só deve ser instalado no carro virado para a frente.

As correias que fixam o sistema de retenção ao veículo devem ser esticadas, as correias que fixam a criança devem conformar-se ao corpo da criança e as correias não devem torcer.

Deve-se enfatizar a garantia de que qualquer faixa abdominal seja usada baixa e qualquer proteção contra impacto instalada corretamente, de modo que a pélvis esteja firmemente presa.

O dispositivo deve ser substituído quando for submetido a um estresse violento em um acidente.

Existe o perigo de se fazer modificações ou aditamentos ao dispositivo sem a aprovação da entidade homologadora e existe o perigo de não seguir à risca as instruções de instalação fornecidas pelo fabricante do sistema de retenção para crianças.

Quando a cadeira não possui capa de tecido, é recomendável mantê-la afastada da luz solar, caso contrário, pode ficar muito quente para a pele da criança.

As crianças não devem deixar seu sistema de retenção infantil aprimorado sem supervisão.

Todas as bagagens ou outros objetos que podem causar ferimentos em caso de colisão devem ser devidamente protegidos.

O sistema de retenção infantil aprimorado não deve ser usado sem a capa.

A capa aprimorada do sistema de retenção para crianças não deve ser substituída por outra que não seja aquela recomendada pelo fabricante, porque a capa é parte integrante da operação de retenção.

Quando usado para alturas de estatura entre 135 e 150 cm, este assento pode não servir para todos os veículos.

As instruções devem ser guardadas para uso futuro.

O usuário também deve consultar o manual do fabricante do veículo.

* Recomendamos que você sempre use seu **POE** com os conectores **ISOFIX** quando seu veículo estiver equipado com ele.

INSTRUCCIONES GENERALES POE

1. Le siège auto est à usage automobile uniquement.
2. Le siège auto est conçu pour une utilisation intensive d'environ 10 ans.
3. Nous vous conseillons de vérifier périodiquement les pièces en polystyrène expansé (EPS) pour déceler tout dommage.



ATTENTION! Vérifiez que le siège enfant est correctement installé. Il est important pour la sécurité de votre enfant que vous attachiez correctement la ceinture. La ceinture du véhicule doit être attachée le long des marques/points de positionnement appropriés sur le siège. Ne montez jamais la ceinture d'une autre manière que celle illustrée. En cas de doute sur l'installation ou l'utilisation correcte du système, il est conseillé à l'utilisateur de contacter le distributeur ou le fabricant du système de retenue pour enfants.

SIÈGE AUTO POE DANS LA VOITURE

1. Après l'achat, installez le siège dans votre véhicule. Si vous en trouvez problème d'installation, contactez immédiatement votre revendeur. (Avant son utilisation).
2. Utilisez le siège auto uniquement sur un siège orienté vers l'avant équipé d'une ceinture à 3 points automatique ou statique qui a été approuvée conformément à la norme ECE R16 ou à une norme similaire. NE PAS porter de ceinture à 2 points.
3. Retirez l'appui-tête du siège auto s'il vous empêche de régler l'appui-tête du siège auto à la hauteur souhaitée.
4. Assurez-vous de remplacer l'appui-tête du siège arrière de votre véhicule lorsque vous retirez le siège d'auto.
5. Le dossier du siège auto ne peut pas être retiré pour assurer une sécurité optimale.

VOTRE ENFANT DANS LE SIÈGE AUTO POE

1. Assurez-vous que l'appui-tête est réglé à la bonne hauteur.
2. Dites à votre enfant de ne pas jouer avec la boucle de la ceinture de sécurité et de garder sa tête contre l'appui-tête.

CONSIGNES D'ENTRETIEN.

Les parties EPS de l'appui-tête et du dossier ne peuvent pas être retirées.

ATTENTION



Le POE ne doit être installé dans la voiture que face à la route.

Les sangles qui fixent le système de retenue au véhicule doivent être serrées, les sangles qui maintiennent l'enfant doivent être conformes au corps de l'enfant et les sangles ne doivent pas se tordre.

S'assurer que toute sangle sous-abdominale est portée bas et que tout écran d'impact correctement installé, de sorte que le bassin soit fermement engagé, doit être souligné.

L'appareil doit être remplacé lorsqu'il a été soumis à de violentes sollicitations lors d'un accident.

Il existe un danger d'apporter des modifications ou des ajouts au dispositif sans l'approbation de l'autorité d'homologation de type, et il existe un danger de ne pas suivre scrupuleusement les instructions d'installation fournies par le fabricant du système de retenue pour enfants.

Lorsque la chaise n'est pas pourvue d'une housse textile, il sera recommandé de conserver la chaise à l'abri du soleil, sinon elle risque d'être trop chaude pour la peau de l'enfant.

Les enfants ne doivent pas laisser leur système de retenue pour enfants amélioré sans surveillance.

Tous les bagages ou autres objets pouvant causer des blessures en cas de collision doivent être correctement arrimés.

Le système amélioré de retenue pour enfants ne doit pas être utilisé sans la housse.

La housse de retenue pour enfants améliorée ne doit pas être remplacée par autre chose que celles recommandées par le fabricant, car la housse fait partie intégrante de l'opération de retenue.

Lorsqu'il est utilisé pour des tailles comprises entre 135 et 150 cm, ce siège peut ne pas convenir à tous les véhicules.

Les instructions doivent être conservées pour une utilisation future.

L'utilisateur doit également consulter le manuel du constructeur du véhicule.

* Nous vous recommandons de toujours utiliser votre **POE** avec les connecteurs **ISOFIX** lorsque votre véhicule en est équipé.

ISTRUZIONI GENERALI POE

1. Il seggiolino auto è solo per l'uso in auto.
2. Il seggiolino auto è sviluppato per un uso intensivo di circa 10 anni.
3. Ti consigliamo di controllare periodicamente che le parti in polistirene espanso (EPS) non siano danneggiate.



AVVERTIMENTO! Verificare che il seggiolino per bambini sia installato correttamente. È importante per la sicurezza del tuo bambino allacciare correttamente la cintura. La cintura del veicolo deve essere fissata lungo i segni/punti di posizionamento appropriati sul sedile. Non montare mai la cintura in modo diverso da come mostrato. In caso di dubbi sulla corretta installazione o utilizzo del sistema, si consiglia all'utente di contattare il distributore o il produttore del sistema di ritenuta per bambini.

SEGGIOLINO AUTO POE IN MACCHINA

1. Dopo l'acquisto, installa il sedile nel tuo veicolo. Se ne trovi qualcuno problema di installazione, contattare immediatamente il rivenditore. (Prima del suo utilizzo).
2. Utilizzare il seggiolino auto solo su un sedile rivolto in avanti dotato di cintura a 3 punti automatica o statica omologata secondo la normativa ECE R16 o standard simili. **NON** indossare una cintura a 2 punti.
3. Rimuovere il poggiatesta del seggiolino auto se impedisce di regolare il poggiatesta del seggiolino auto all'altezza desiderata.
4. Assicurarsi di sostituire il poggiatesta del sedile posteriore del veicolo quando si rimuove il seggiolino auto.
5. Lo schienale del seggiolino non può essere rimosso per garantire una sicurezza ottimale.

IL TUO FIGLIO NEL SEGGIOLINO AUTO POE

1. Assicurarsi che il poggiatesta sia regolato all'altezza corretta.
2. Dite a vostro figlio di non giocare con la fibbia della cintura di sicurezza e di tenere la testa contro il poggiatesta.

ISTRUZIONI PER LA MANUTENZIONE

Le parti in EPS del poggiatesta e dello schienale non possono essere rimosse.

AVVERTENZE



Il POE deve essere installato nell'auto solo in posizione rivolta in avanti.

Le cinghie che fissano il sistema di ritenuta al veicolo devono essere tese, le cinghie che fissano il bambino devono adattarsi al corpo del bambino e le cinghie non devono attorcigliarsi.

Assicurarsi che qualsiasi cintura addominale sia indossata bassa e che qualsiasi protezione antiurto installata correttamente, in modo che il bacino sia saldamente agganciato, dovrebbe essere sollecitata.

Il dispositivo deve essere sostituito quando è stato sottoposto a sollecitazioni violente in un incidente.

Esiste il pericolo di apportare modifiche o integrazioni al dispositivo senza l'approvazione dell'autorità di omologazione e sussiste il pericolo di non seguire scrupolosamente le istruzioni di installazione fornite dal produttore del sistema di ritenuta per bambini.

Quando la sedia non è dotata di rivestimento in tessuto, si consiglia di tenere la sedia al riparo dalla luce solare, altrimenti potrebbe essere troppo calda per la pelle del bambino.

I bambini non dovrebbero lasciare il sistema di ritenuta per bambini potenziato senza sorveglianza.

Tutti i bagagli o altri oggetti che potrebbero causare lesioni in caso di collisione devono essere adeguatamente assicurati.

Il sistema di ritenuta per bambini avanzato non deve essere utilizzato senza la copertura.

La copertura del seggiolino per bambini potenziato non deve essere sostituita con qualcosa di diverso da quelli consigliati dal produttore, poiché la copertura è parte integrante dell'operazione di trattenuta.

Se utilizzato per altezze di statura comprese tra 135 e 150 cm, questo sedile potrebbe non essere adatto a tutti i veicoli.

Le istruzioni devono essere conservate per un uso futuro.

L'utente deve inoltre consultare il manuale del produttore del veicolo.

* Ti consigliamo di utilizzare sempre il tuo POE con i connettori ISOFIX quando il tuo veicolo ne è dotato.

ALLGEMEINE POE-ANWEISUNGEN

1. Der Autositz ist nur für den Gebrauch im Auto bestimmt.
2. Der Autositz wurde für eine intensive Nutzung von ca. 10 Jahren entwickelt.
3. Wir empfehlen Ihnen, die Teile aus expandiertem Polystyrol (EPS) regelmäßig auf Beschädigungen zu überprüfen.



WARNUNG! Prüfen Sie, ob der Kindersitz richtig installiert ist. Für die Sicherheit Ihres Kindes ist es wichtig, dass Sie den Gurt richtig anlegen. Der Fahrzeuggurt sollte entlang der entsprechenden Positionierungsmarkierungen / -punkte am Sitz angebracht werden. Montieren Sie den Gürtel niemals anders als abgebildet. Bei Zweifeln bezüglich der korrekten Installation oder Verwendung des Systems wird dem Benutzer empfohlen, sich an den Händler oder Hersteller des Kinderrückhaltesystems zu wenden.

POE AUTOSITZ IM AUTO

1. Installieren Sie den Sitz nach dem Kauf in Ihrem Fahrzeug. Wenn du welche findest Installationsproblem, wenden Sie sich sofort an Ihren Händler. (Vor der Verwendung).
2. Verwenden Sie den Autositz nur auf einem nach vorne gerichteten Sitz, der mit einem automatischen oder statischen 3-Punkt-Gurt ausgestattet ist, der nach ECE R16 oder einer ähnlichen Norm zugelassen ist. KEINEN 2-Punkt-Gurt tragen.
3. Entfernen Sie die Kopfstütze des Autositzes, wenn Sie die Kopfstütze des Autositzes dadurch nicht auf die gewünschte Höhe einstellen können.
4. Achten Sie beim Entfernen des Autositzes darauf, die Kopfstütze des Rücksitzes Ihres Fahrzeugs auszutauschen.
5. Die Rückenlehne des Autositzes kann nicht entfernt werden, um optimale Sicherheit zu gewährleisten.

IHR KIND IM AUTOSITZ POE

1. Stellen Sie sicher, dass die Kopfstütze auf die richtige Höhe eingestellt ist.
2. Sagen Sie Ihrem Kind, dass es nicht mit dem Gurtschloss spielen und seinen Kopf an der Kopfstütze halten soll.

WARTUNGSHINWEISE

Die EPS-Teile der Kopfstütze und der Rückenlehne können nicht entfernt werden.

WARNUNGEN



Der POE sollte nur in Fahrtrichtung im Fahrzeug eingebaut werden.

Die Gurte, die das Rückhaltesystem am Fahrzeug befestigen, müssen stramm sein, die Gurte, die das Kind sichern, müssen sich dem Körper des Kindes anpassen und die Gurte dürfen sich nicht verdrehen.

Achten Sie darauf, dass der Beckengurt tief getragen wird und der Fangkörper richtig angebracht ist, damit das Becken fest eingerastet ist.

Das Gerät muss ausgetauscht werden, wenn es bei einem Unfall starker Beanspruchung ausgesetzt war.

Es besteht die Gefahr, dass ohne Zustimmung der Typgenehmigungsbehörde Änderungen oder Ergänzungen am Gerät vorgenommen werden, und es besteht die Gefahr, dass die Montageanleitung des Herstellers des Kinderrückhaltesystems nicht genau befolgt wird.

Wenn der Stuhl nicht mit einem Textilbezug ausgestattet ist, wird empfohlen, den Stuhl vor Sonneneinstrahlung zu schützen, da er sonst für die Haut des Kindes zu heiß werden kann.

Kinder sollten ihre verstärkten Kinderrückhaltesysteme nicht unbeaufsichtigt lassen.

Alle Gepäckstücke oder andere Gegenstände, die bei einer Kollision Verletzungen verursachen können, müssen ordnungsgemäß gesichert werden.

Das verstärkte Kinderrückhaltesystem darf nicht ohne Abdeckung verwendet werden.

Der verbesserte Kinderrückhaltebezug sollte nicht durch einen anderen als den vom Hersteller empfohlenen ersetzt werden, da der Bezug ein wesentlicher Bestandteil des Rückhaltevorgangs ist.

Bei einer Körpergröße zwischen 135 und 150 cm passt dieser Sitz möglicherweise nicht in alle Fahrzeuge.

Anweisungen sollten für die zukünftige Verwendung aufbewahrt werden.

Der Benutzer sollte auch das Handbuch des Fahrzeugherstellers konsultieren.

* Wir empfehlen Ihnen, Ihren **POE** immer mit den **ISOFIX**-Anschlüssen zu verwenden, wenn Ihr Fahrzeug damit ausgestattet ist.

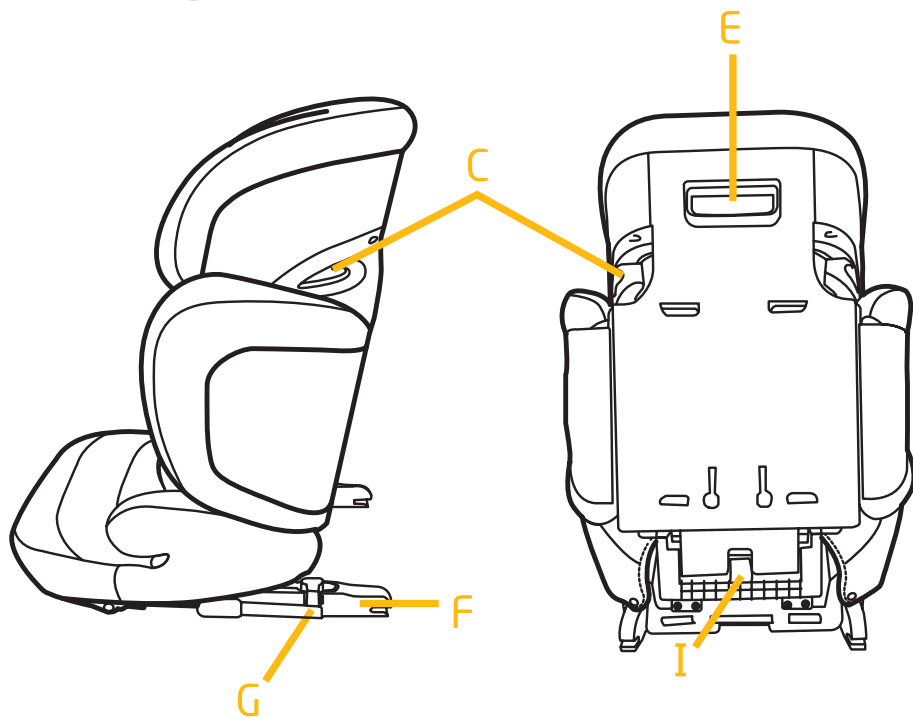
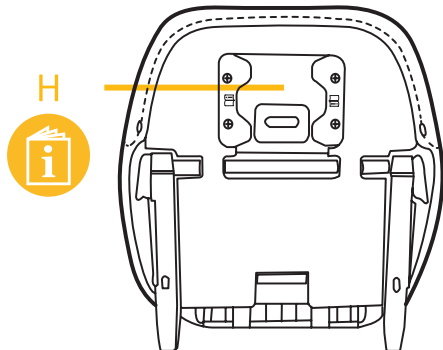
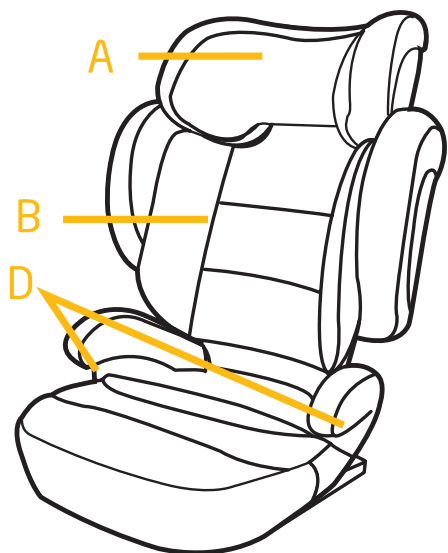



ESPAÑOL

- A - Reposacabezas
- B - Portada
- C - Guías del cinturón de hombro
- D - Guías del cinturón de regazo
- E - Botón de ajuste del reposacabezas
- F - Conectores ISOFIX *
- G - Botón de liberación de conectores ISOFIX
- H - Compartimento de almacenamiento para los manuales

ENGLISH

- A - Headrest
- B - Cover
- C - Shoulder belt guides
- D - Lap belt guides
- E - Headrest adjustment button
- F - ISOFIX connectors*
- G - ISOFIX connectors release button
- H - Storage compartment for the manuals

PORTUGUÊS

- A - Encosto de cabeça
- B - Capa
- C - guias do cinto de ombro
- D - Guias de cinto de segurança
- E - Botão de ajuste do encosto de cabeça
- F - conectores ISOFIX *
- G - botão de liberação dos conectores ISOFIX
- H - Compartimento de armazenamento para manuais

FRANÇAIS

- A - Appui-tête
- B - Couverture
- C - Guides de ceinture d'épaule
- D - Guides de ceinture sous-abdominale
- E - Bouton de réglage de l'appui-tête
- F - Connecteurs ISOFIX *
- G - Bouton de déverrouillage des connecteurs ISOFIX
- H - Compartiment de rangement pour manuels

ITALIANO

- A - Poggiatesta
- B - Copertura
- C - Guide tracolla
- D - Guide cintura addominale
- E - Pulsante di regolazione del poggiatesta
- F - Connettori ISOFIX *
- G - Pulsante di sblocco connettori ISOFIX
- H - Vano portaoggetti per manuali

DEUTSCH

- A - Kopfstütze
- B - Abdeckung
- C - Schultergurtführungen
- D - Beckengurtführungen
- E - Kopfstützen-Einstellknopf
- F - ISOFIX-Anschlüsse *
- G - Freigabetaste für ISOFIX-Anschlüsse
- H - Ablagefach für Handbücher



**USO EN EL VEHÍCULO · USE IN THE VEHICLE · USO NO VEÍCULO
UTILISATION DANS LE VÉHICULE · UTILIZZO NEL VEICOLO
VERWENDUNG IM FAHRZEUG**

ESPAÑOL

Este sistema de retención infantil está clasificado para uso "i-Size y vehículo específico" y es adecuado para fijarlo en las posiciones de asiento que se muestran

ENGLISH

This child restraint is classified for "i-Size & Specific Vehicle" use and is suitable for fixing into the seat positions shown

PORTUGUÊS

Este sistema de retenção para crianças é classificado para uso em "i-Size & Specific Vehicle" e é adequado para fixação nas posições de assento mostradas

FRANÇAIS

Ce dispositif de retenue pour enfants est classé pour une utilisation « i-Size & Specific Vehicle » et peut être fixé dans les positions de siège indiquées

ITALIANO

Questo sistema di ritenuta per bambini è classificato per l'uso "i-Size & Specific Vehicle" ed è adatto per il fissaggio nelle posizioni dei sedili mostrate.

DEUTSCH

Dieses Kinderrückhaltesystem ist für „i-Size & Specific Vehicle“ klassifiziert und für die Befestigung in den abgebildeten Sitzpositionen geeignet

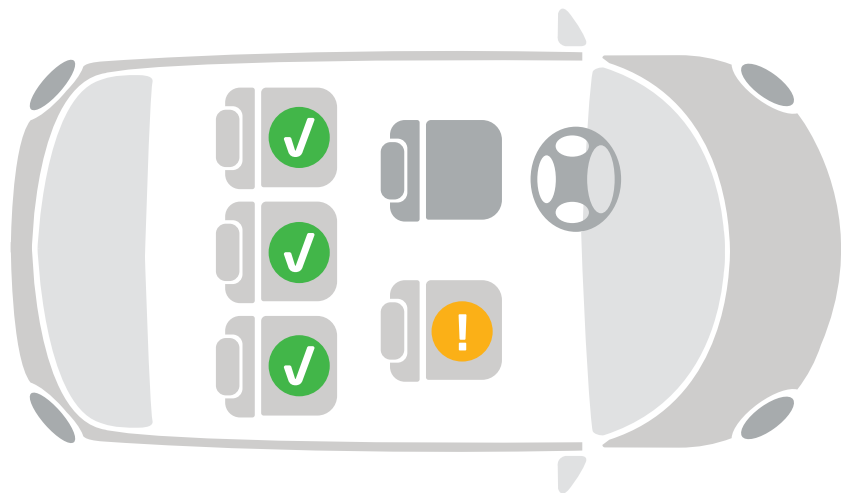

ES | AVISO

Este es un sistema de retención infantil mejorado de asiento elevado i-size. Está homologado de acuerdo con el Reglamento nº 129 de las Naciones Unidas, para su uso principalmente en "posiciones de asiento I-Size", según lo indicado por los fabricantes de vehículos en el manual del usuario del vehículo.

En caso de duda, consulte al fabricante del sistema de retención infantil mejorado o al minorista.

ENG | NOTICE

This is a i-size booster seat Enhanced Child Restraint System. It is approved according to UN Regulation No 129, for use primarily in "I-Size seating positions" as indicated by vehicle manufacturers in the vehicle user's manual.

If in doubt, consult either the Enhanced Child Restraint System manufacturer or the retailer.

PT | AVISO

Este é um sistema de retenção para crianças da cadeira elevatória de tamanho i aprimorado. É aprovado de acordo com o Regulamento das Nações Unidas nº 129, para uso principalmente em "lugares sentados I-Size", conforme indicado pelos fabricantes de veículos no manual do usuário do veículo.

Em caso de dúvida, consulte o fabricante do sistema de retenção para crianças aprimorado ou o revendedor.

FR | ATTENTION

Il s'agit d'un siège d'appoint i-size avec système de retenue pour enfants amélioré. Il est approuvé conformément au règlement ONU n° 129, pour une utilisation principalement dans les "positions assises I-Size" comme indiqué par les constructeurs de véhicules dans le manuel d'utilisation du véhicule.

En cas de doute, consultez le fabricant du système de retenue pour enfants amélioré ou le détaillant.

IT | AVVISO

Questo è un sistema di ritenuta per bambini potenziato per seggiolino i-size. È omologato secondo il regolamento UN n. 129, per l'uso principalmente in "posti a sedere I-Size" come indicato dai produttori di veicoli nel manuale dell'utente del veicolo.

In caso di dubbio, consultare il produttore del sistema di ritenuta per bambini avanzato o il rivenditore.

DE | NOTIZ

Dies ist eine i-Size-Kindersitzerhöhung mit verbessertem Kinderrückhaltesystem. Es ist gemäß der UN-Regelung Nr. 129 für die Verwendung hauptsächlich in "I-Size-Sitzpositionen" zugelassen, wie von den Fahrzeugherstellern in der Bedienungsanleitung des Fahrzeugs angegeben.

Wenden Sie sich im Zweifelsfall entweder an den Hersteller des Kinderrückhaltesystems oder an den Händler.

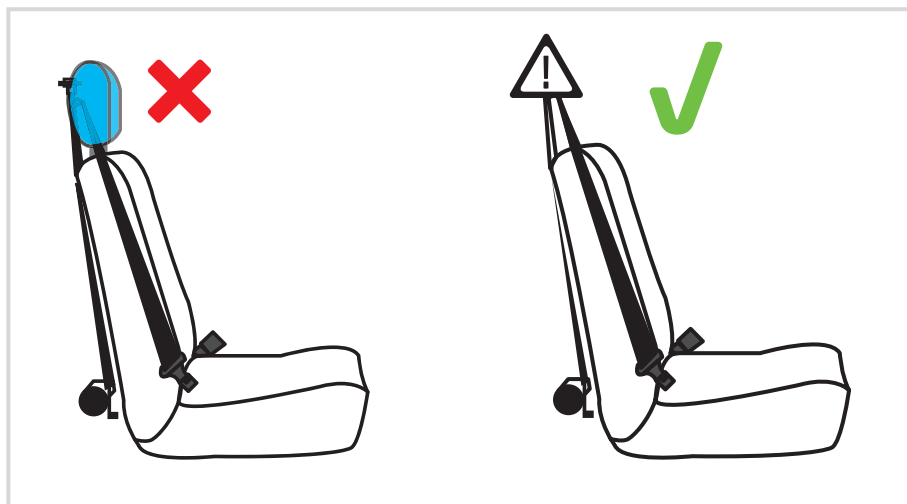

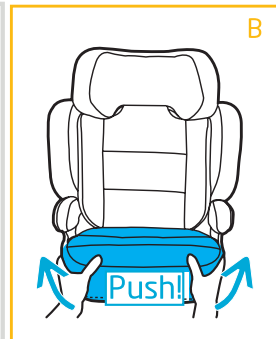
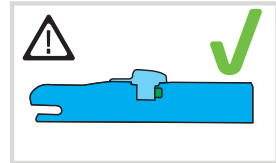
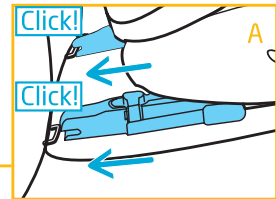
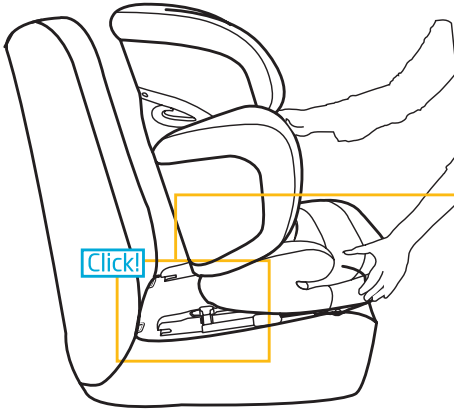
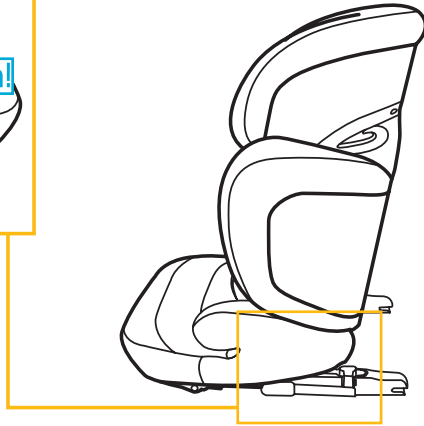
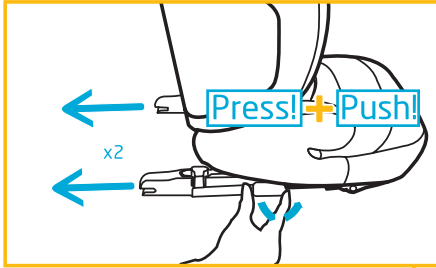

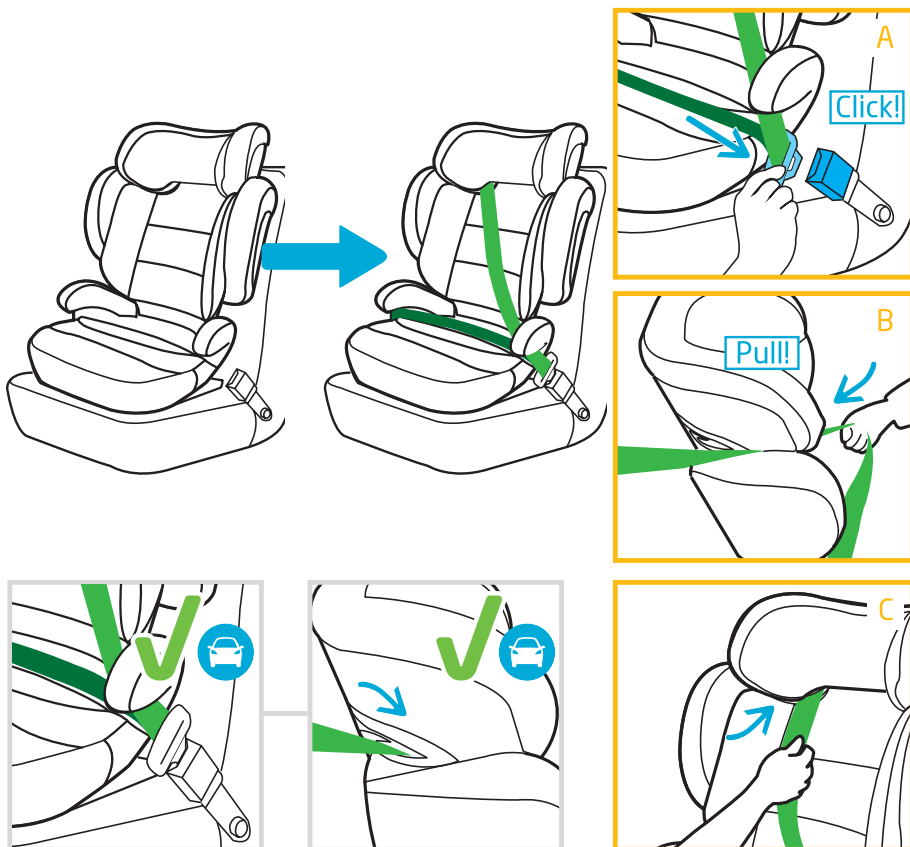

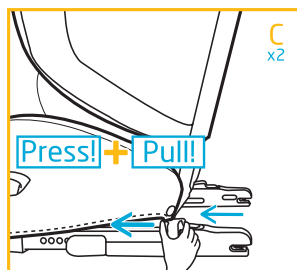
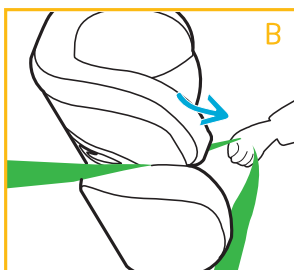
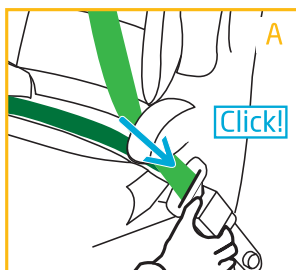
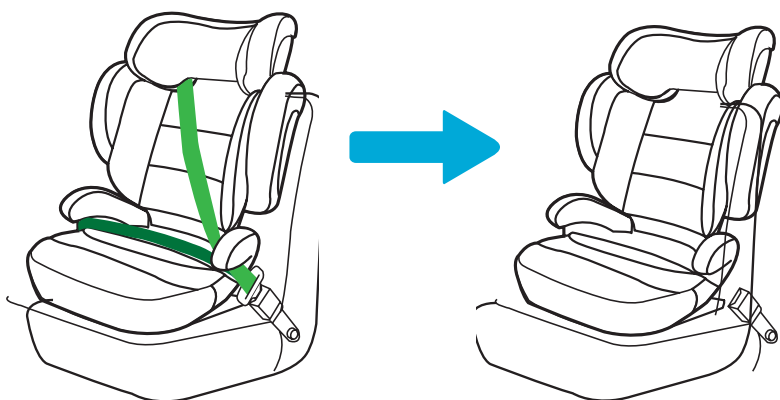

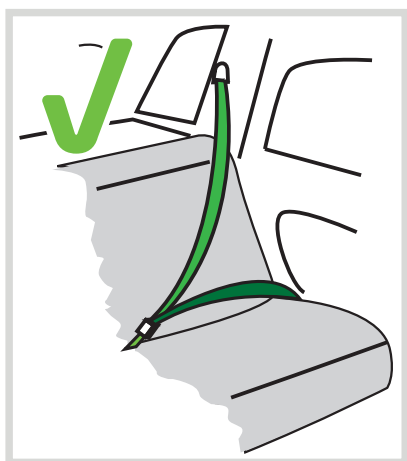
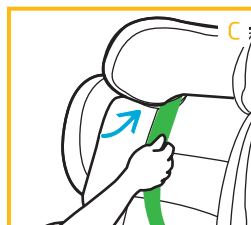
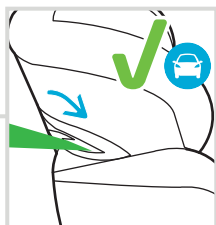
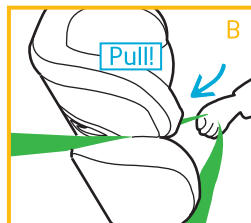
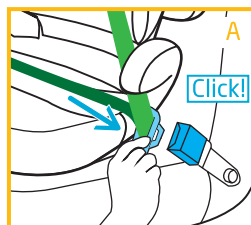
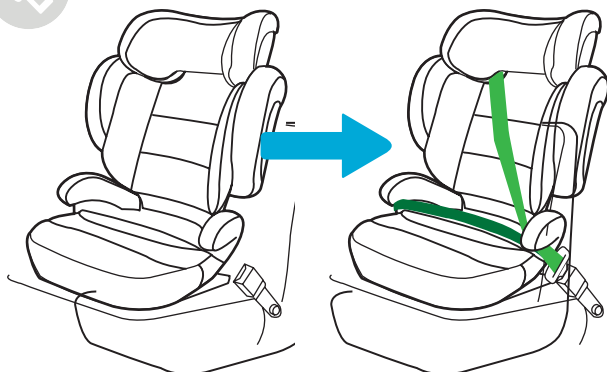

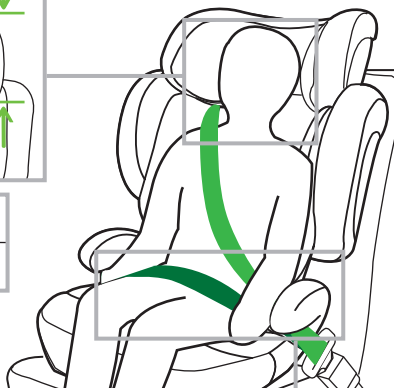
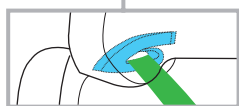
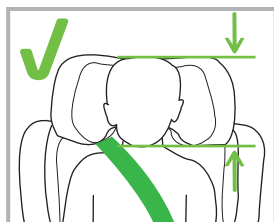
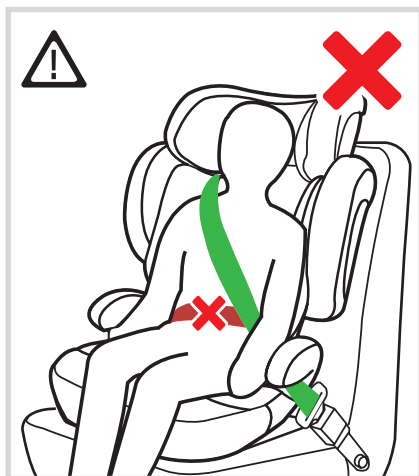
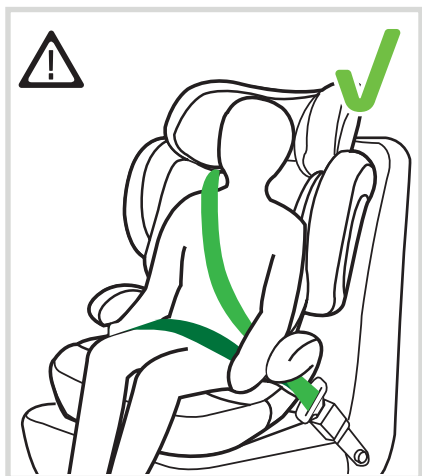

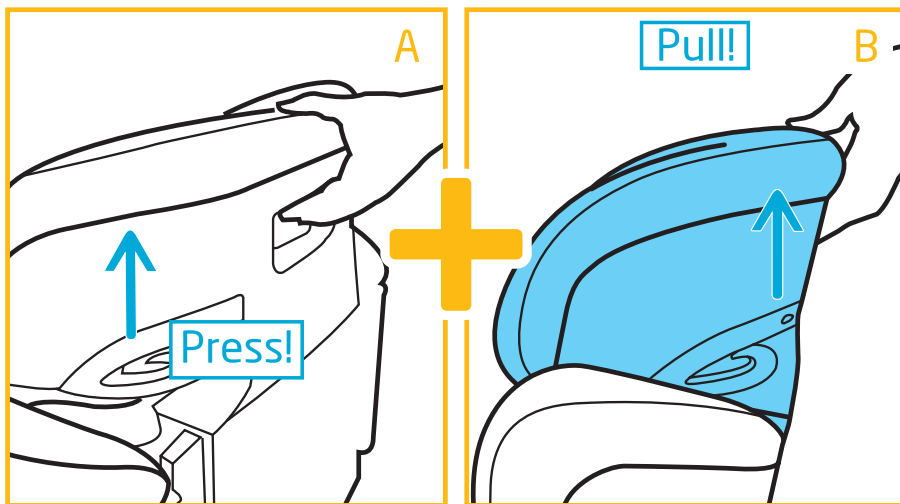
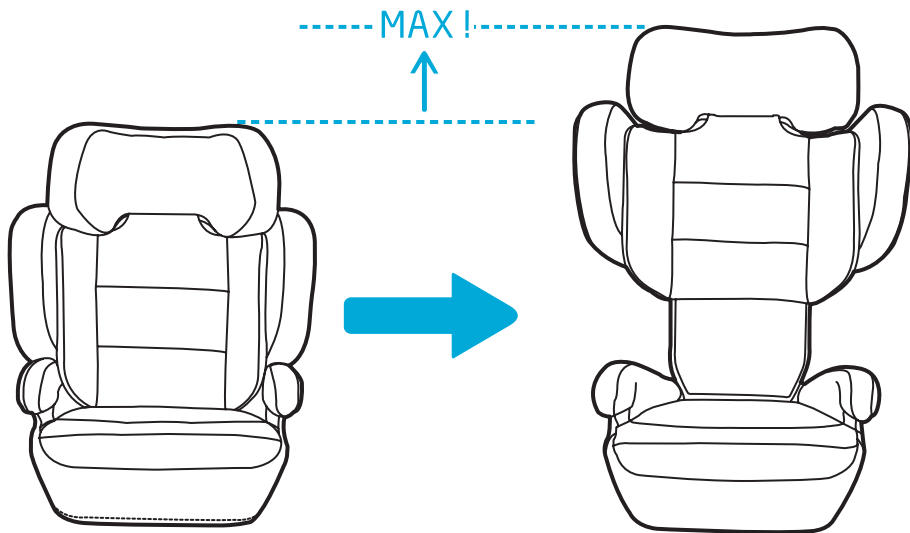

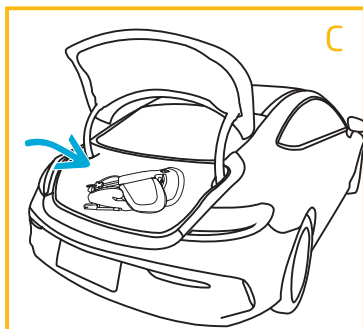
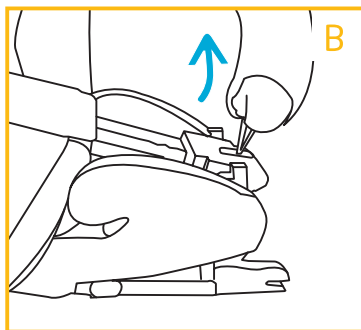
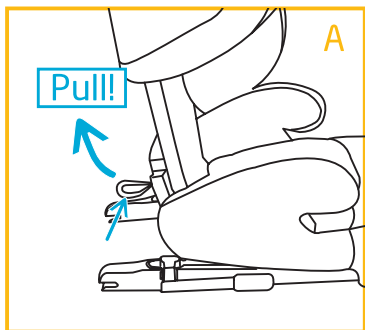
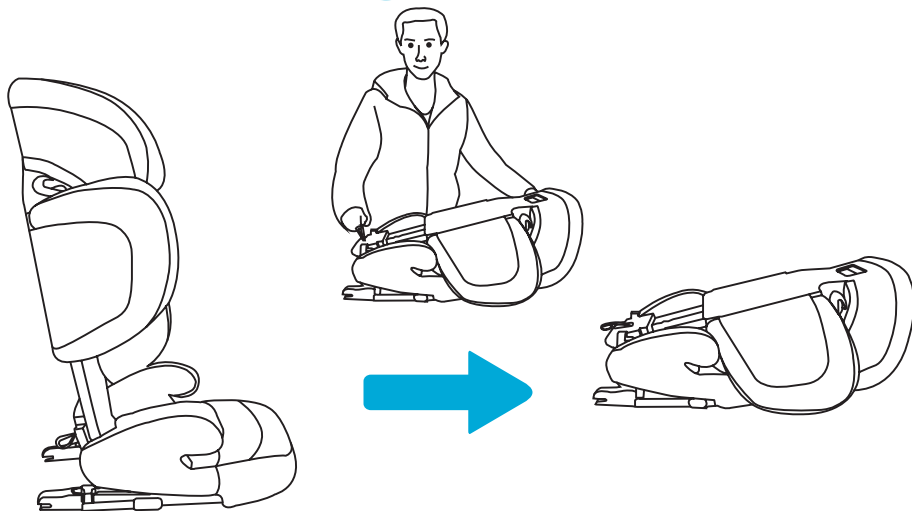

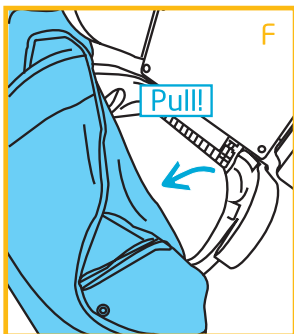
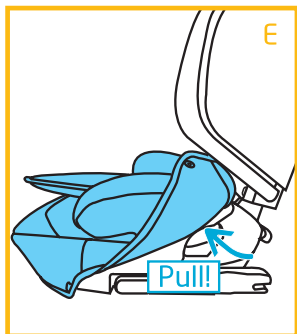
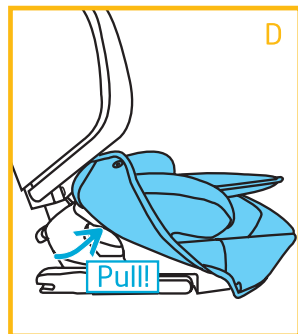
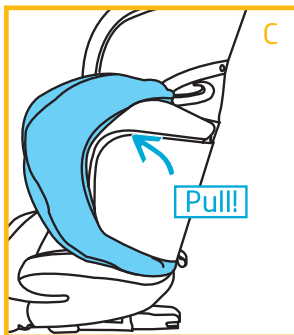
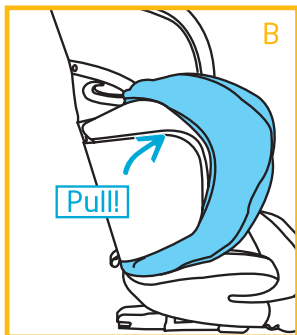
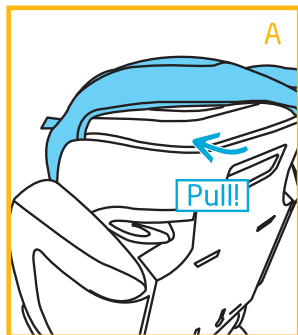
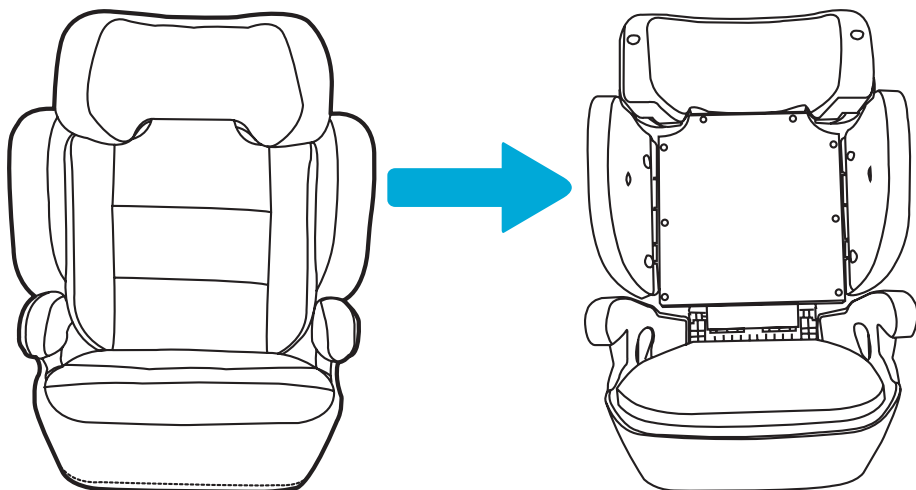

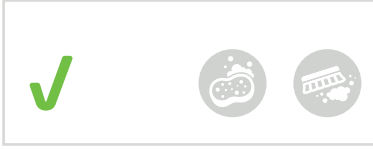

ESPAÑOL

LIMPIEZA. Limpiar las piezas de plástico con un paño húmedo. No utilice agentes de limpieza agresivos. Nunca use agentes químicos de limpieza o blanqueadores.

CUBIERTA. Quite las mantas completamente para lavarlas. Siga las instrucciones de lavado indicadas en la etiqueta adherida a la tela. Lave las piezas de plástico con agua tibia y jabón. No utilice agentes de limpieza agresivos.

ADVERTENCIA: Las fundas son una parte integral del asiento para niños: el asiento no debe utilizarse sin las fundas. Las cubiertas solo deben reemplazarse con cubiertas de repuesto del fabricante.

PORTUGUÊS

LIMPEZA. Limpe as peças de plástico com um pano úmido. Não use produtos de limpeza agressivos. Nunca use produtos químicos de limpeza ou branqueamento.

COBRIR. Retire as tampas completamente para lavá-las. Siga as instruções de lavagem relatadas na etiqueta colada ao tecido. Lave as peças de plástico com água morna e sabão. Não use agentes de limpeza agressivos.

ATENÇÃO: os forros são parte integrante da cadeira para criança: a cadeira não deve ser utilizada sem os forros. As tampas devem ser substituídas apenas por tampas de reposição do fabricante.



ENGLISH

CLEANING. Clean plastic parts with a wet cloth. Do not use harsh cleaning agents. Never use chemical cleaning or bleaching agents.

COVER. Take the covers off completely to wash them. Follow the washing instructions reported on the label attached to the fabric. Wash plastic parts using warm water and soap. Do not use aggressive cleaning agents.

WARNING: The covers are an integral part of the child seat: the seat must not be used without the covers. The covers must only be replaced with manufacturer replacement covers.

FRANÇAIS

NETTOYAGE. Nettoyez les pièces en plastique avec un chiffon humide. N'utilisez pas de produits de nettoyage agressifs. N'utilisez jamais d'agents de nettoyage ou de blanchiment chimiques.

COUVERTURE. Retirez complètement les couvertures pour les laver. Suivez les instructions de lavage indiquées sur l'étiquette apposée sur le tissu. Lavez les pièces en plastique à l'eau tiède et au savon. N'utilisez pas de produits de nettoyage agressifs.

ATTENTION : Les housses font partie intégrante du siège enfant : le siège ne doit pas être utilisé sans les housses. Les couvercles ne doivent être remplacés que par des couvercles de remplacement du fabricant.

ITALIANO

PULIZIA. Pulire le parti in plastica con un panno umido. Non utilizzare detergenti aggressivi. Non utilizzare mai detergenti chimici o agenti sbiancanti.

COPERCHIO. Togliere completamente le coperte per lavarle. Seguire le istruzioni di lavaggio riportate sull'etichetta attaccata al tessuto. Lavare le parti in plastica con acqua calda e sapone. Non utilizzare detergenti aggressivi.

ATTENZIONE: Le fodere sono parte integrante del seggiolino per bambini: il seggiolino non deve essere utilizzato senza le fodere. Le coperture devono essere sostituite solo con coperture di ricambio del produttore.

DEUTSCH

REINIGUNG. Kunststoffteile mit einem feuchten Tuch reinigen. Verwenden Sie keine scharfen Reinigungsmittel. Verwenden Sie niemals chemische Reinigungs- oder Bleichmittel.

ABDECKUNG. Nehmen Sie die Bezüge vollständig ab, um sie zu waschen. Befolgen Sie die Waschanleitung, die auf dem Etikett auf dem Stoff angegeben ist. Kunststoffteile mit warmem Wasser und Seife waschen. Verwenden Sie keine aggressiven Reinigungsmittel.

ACHTUNG: Die Bezüge sind fester Bestandteil des Kindersitzes: Der Sitz darf nicht ohne Bezüge verwendet werden. Die Abdeckungen dürfen nur durch Ersatzabdeckungen des Herstellers ersetzt werden.

Gracias · Thank you · Obrigado · Merci · Grazie · Danke

POR ADQUIRIR UN PRODUCTO ASALVO. FOR PURCHASING ASALVO PRODUCT.
POR COMPRAR UN PRODUCTO ASALVO. POUR L'ACHAT PRODUIT ASALV.
PER L'ACQUISTO PRODOTTO ASALVO. FÜR DEN KAUF EINES ASALVO-PRODUKT.



www.asalvo.com

Síguenos · Follow us · Siga-nos · Suivez-nous · Seguici · Folge uns



IMPORTADO POR ESTAR ASALVO S.L.

CIF B91234286

P.I. Hacienda Dolores, c/Dos, 2 · 41500 · Alcalá de Guadaíra · Sevilla
Tfno. 902 360 516 · email: info@asalvo.com

www.asalvo.com